

TRADUCTION DE LA NOTICE ORIGINALE

SOMMAIRE

| | | |
|-----------|---|-----------|
| 1 | IDENTIFICATION DU PRODUIT | 3 |
| 1.1 | DOMAINE D'APPLICATION, FONCTIONS GENERALES ET USAGE PREVU | 3 |
| 1.2 | NOM ET ADRESSE DU FABRICANT OU DU DISTRIBUTEUR | 3 |
| 1.3 | DECLARATION DE CONFORMITE AUX NORMES DE PRODUIT | 3 |
| 1.4 | DESCRIPTION DE L'APPAREIL | 4 |
| 2 | SYMBOLES UTILISÉS DANS LE MANUEL | 5 |
| 3 | AVERTISSEMENTS ET INSTRUCTIONS POUR LA SECURITÉ..... | 6 |
| 3.1 | INSTALLATION CORRECTE..... | 6 |
| 3.2 | UTILISATION SÛRE | 7 |
| 3.3 | ENTRETIEN CORRECT | 8 |
| 4 | CARACTÉRISTIQUES DU PRODUIT | 9 |
| 4.1 | DIMENSIONS HORS-TOUT ET DIMENSIONS POUR L'INSTALLATION | 9 |
| 4.2 | DIMENSIONS HORS-TOUT ET DIMENSIONS POUR L'INSTALLATION (H 720) | 10 |
| 4.3 | DIMENSIONS HORS-TOUT ET DIMENSIONS POUR L'INSTALLATION (MODELES REHAUSSES) | 11 |
| 4.4 | CARACTÉRISTIQUES TECHNIQUES | 12 |
| 5 | PRÉPARATION DE L'APPAREIL POUR L'UTILISATION | 13 |
| 5.1 | POSITIONNEMENT ET INSTALLATION..... | 13 |
| 5.2 | RACCORDEMENT AU RESEAU DE DISTRIBUTION EN EAU | 15 |
| 5.3 | RACCORDEMENT À L'ÉVACUATION..... | 15 |
| 5.4 | RACCORDEMENT AU RÉSEAU ÉLECTRIQUE | 16 |
| 6 | PREMIÈRE MISE EN SERVICE | 17 |
| 6.1 | PREMIERE MISE EN SERVICE..... | 17 |
| 6.2 | PREPARATION A L'EMPLOI (IMPORTANT) | 17 |
| 6.3 | UTILISATION DE L'ADOUCCISSEUR (UNIQUEMENT LES MODELES AVEC ADOUCCISSEUR)..... | 17 |
| 7 | BANDEAU DE COMMANDE..... | 18 |
| 7.1 | SETUP (UNIQUEMENT PERSONNEL AGREE) | 19 |
| 7.2 | PARAMETRES MODIFIABLES..... | 20 |
| 7.3 | ACTIVATION DES POMPES PERISTALTIQUES - REMPLISSAGE RAPIDE DU CIRCUIT DE DISTRIBUTION DETERGENT ET PRODUIT DE RINÇAGE | 24 |
| 8 | ANOMALIES AFFICHÉES (TECHNICIEN) | 25 |
| 9 | INSTRUCTIONS POUR L'UTILISATEUR | 27 |
| 9.1 | AVANT LE LAVAGE | 28 |
| 9.2 | PREMIERE UTILISATION JOURNALIERE (CUVE ET SURCHAUFFEUR VIDES) | 29 |
| 9.3 | SITUATIONS PARTICULIÈRES..... | 30 |
| 9.4 | CHANGER DE PROGRAMME | 31 |
| 10 | SÉLECTION DU PROGRAMME | 32 |
| 11 | PANIER INCLUS DANS LES ACCESSOIRES | 33 |
| 12 | ENTRETIEN ET NETTOYAGE..... | 33 |
| 12.1 | NETTOYAGE QUOTIDIEN DES FILTRES | 34 |
| 12.2 | NETTOYAGE DU FILTRE PENDANT LA JOURNEE | 35 |
| 12.3 | VIDANGE TOTALE EN FIN DE JOURNEE..... | 36 |
| 12.4 | APPOINT DE SEL REGENERANT (POUR LES MODELES AVEC ADOUCCISSEUR) | 36 |
| 12.5 | CONTROLES PERIODIQUES DES BRAS D'ASPERSION (1 FOIS PAR SEMAINE) | 37 |
| 12.6 | ARRET PROLONGE | 37 |
| 13 | DÉPANNAGE | 38 |
| 14 | ANOMALIES AFFICHÉES (UTILISATEUR | 40 |

SMEG vous remercie d'avoir choisi ce produit.

Ce manuel fait partie intégrante de la machine. Il faut le conserver intact et à portée de la main pendant tout le cycle de vie de la machine car il contient des informations importantes sur le montage, la sécurité, l'utilisation et l'entretien.

Le présent manuel doit accompagner l'appareil en cas de cession.

Avant de mettre la machine en fonction, lisez attentivement toutes les instructions figurant dans le manuel afin de connaître les conditions idéales pour l'utilisation correcte du lave-vaisselle professionnel.

1 IDENTIFICATION DU PRODUIT

1.1 Domaine d'application, fonctions générales et usage prévu

Ce lave-vaisselle est destiné à l'usage professionnel dans les secteurs de la gastronomie et de la restauration collective et il est conforme aux dispositions en vigueur en matière de sécurité. Un usage impropre est toujours susceptible de provoquer des dommages corporels et / ou matériels ; c'est pourquoi, le lave-vaisselle doit exclusivement être utilisé par du personnel dûment instruit.

Ce lave-vaisselle est conçu pour être utilisé à l'intérieur de lieux stationnaires et il est exclusivement destiné au lavage de la vaisselle (assiettes et couverts, poêles, plateaux, tasses, verres, bols et tout autre ustensile destiné aux traiteurs) pouvant résister aux hautes températures et à l'humidité produites par l'appareil. Tout autre type d'utilisation est interdit et peut s'avérer dangereux.

Les personnes qui, en raison de leurs capacités physiques, sensorielles ou psychiques, de leur expérience ou de leurs connaissances insuffisantes ne sont pas en mesure d'utiliser le lave-vaisselle en toute sécurité, doivent être surveillées et guidées par une personne responsable.

Le fabricant décline toute responsabilité en cas de dommages subis par les personnes et les choses, dus au non-respect des instructions figurant dans le manuel, à un usage incorrect, à l'altération même d'une seule partie de l'appareil et de l'utilisation de pièces détachées non originales.

1.2 Nom et adresse du fabricant ou du distributeur

Smeg S.p.A.

Via Leonardo da Vinci, 4 - 42016 Guastalla (RE) Tel. +39 0522 8211 - Fax + 39 0522 821453

internet: www.smegfoodservice.com, email: foodservice@smeg.it

L'équipe de notre Bureau Commercial saura vous fournir des informations relatives au prix et aux promotions.

Notre Bureau d'Assistance Technique vous fournira les indications nécessaires pour un fonctionnement correct de l'appareil et vous mettra en contact avec le Centre d'Assistance autorisée le plus proche. Toute la gamme de nos produits est visible sur notre site Internet.

1.3 Déclaration de conformité aux normes de produit

Cet appareil est conforme aux dispositions en vigueur en matière de sécurité et il répond aux exigences des directives 2006/42/CE et 2004/108/CE.

Le lave-vaisselle est également marqué conformément à la directive européenne 2002/96/EC, déchets d'équipements électriques et électroniques (DEEE).



Pour toute information sur le traitement, la récupération et le recyclage de ce produit, veuillez contacter le bureau local compétent pour le service de collecte des déchets ou votre revendeur de confiance.

En s'assurant que ce produit est éliminé de façon correcte, l'utilisateur contribue à prévenir les conséquences négatives potentielles pour l'environnement et la santé.

1.4 Description de l'appareil

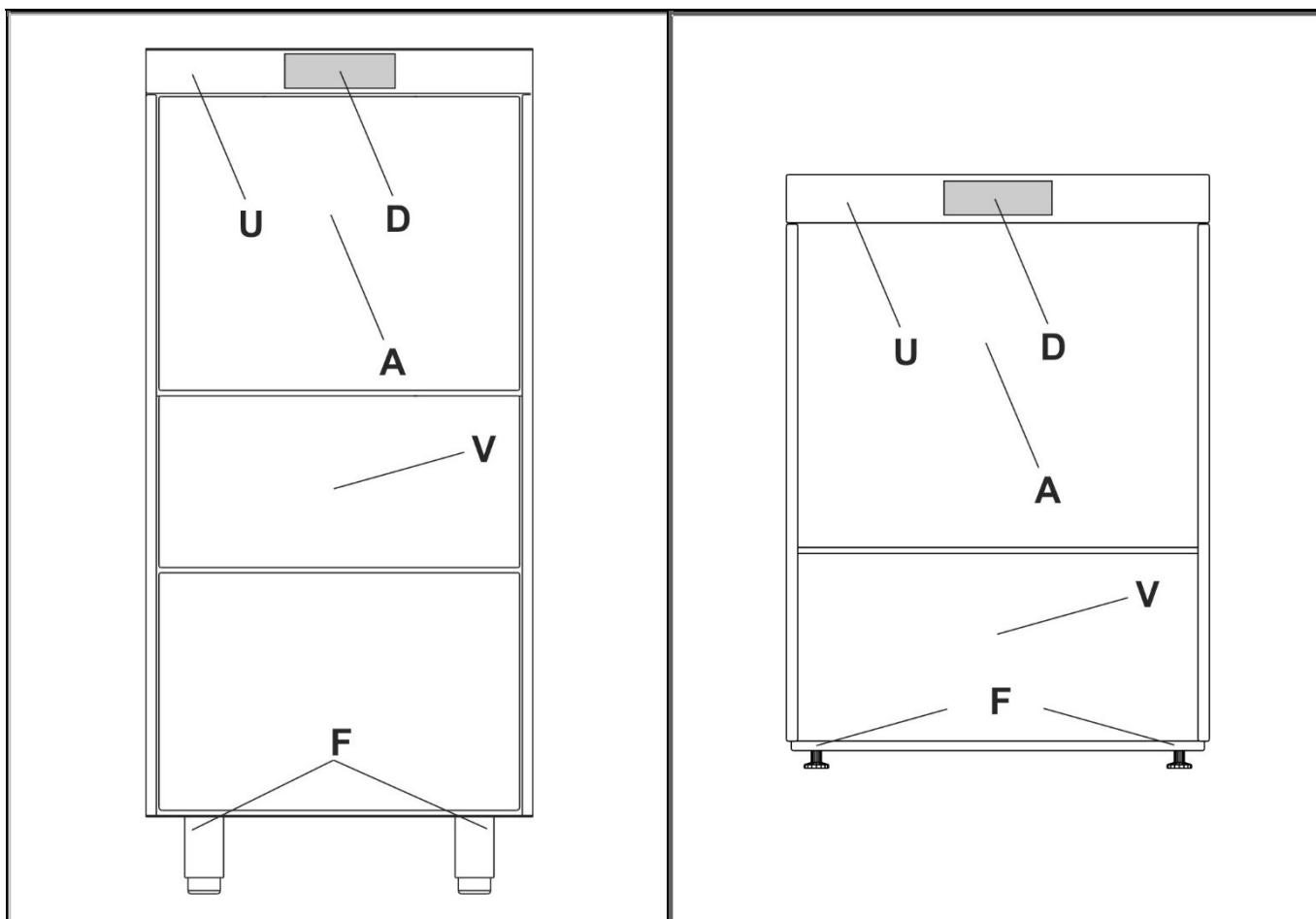

U PROTECTION (PLAN DU DESSUS)







D AFFICHEUR ET PANNEAU DE COMMANDES

A PORTE FRONTALE POUR LE REMPLISSAGE / VIDAGE

V CAPOT DE SERVICE

F PIEDS RÉGLABLES

2 SYMBOLES UTILISÉS DANS LE MANUEL

| | |
|--|--|
|  | Le symbole indique qu'il faut lire attentivement les instructions figurant dans le manuel. |
|  | Le symbole est situé à côté d'informations importantes pour la sécurité des personnes et de l'appareil. |
|  | Le symbole est situé sur certaines parties qui contiennent des éléments sous tension dangereuse et il indique un risque d'électrocution. |
|  | Ce symbole est apposé à proximité de la borne pour le raccordement d'un conducteur équipotentiel externe. |
|  | Le symbole est situé à côté d'informations importantes. Lisez attentivement les indications et observez les opérations et les règles de comportement indiquées. |
|  | Le symbole est situé à côté d'informations et d'instructions techniques destinées au personnel qualifié qui doit réaliser l'installation, la mise en service, les essais et d'éventuelles interventions d'entretien extraordinaire. |
|  | La présence de ce symbole indique qu'à la fin de sa vie, l'appareil doit être envoyé aux installations d'élimination pour la récupération et le recyclage, conformément aux réglementations en vigueur dans le pays d'installation. Pour l'élimination, adressez-vous aux centres spécialisés. |

3 AVERTISSEMENTS ET INSTRUCTIONS POUR LA SECURITÉ

Les avertissements et les instructions suivants contiennent des informations importantes à lire avec attention.

Le fabricant décline toute responsabilité en cas de dommages provoqués par le non-respect des avertissements et des instructions pour la sécurité.

3.1 Installation correcte

- Le lave-vaisselle doit être installé par un technicien habilité.
- Pour la manutention et l'installation du lave-vaisselle, portez toujours l'équipement de protection individuelle (EPI) indiqué pour l'activité à exercer.
- N'installez jamais le lave-vaisselle endommagé par le transport. Contactez le revendeur en cas de doute.
- Ne mettez pas le lave-vaisselle en fonction si le câble d'alimentation est endommagé.
- N'installez pas le lave-vaisselle dans des locaux exposés au gel ou dans un milieu à risque d'explosion (ATEX).
- On ne peut installer d'éventuels accessoires sur l'appareil qu'avec l'autorisation du fabricant.
- N'installez pas le lave-vaisselle à côté d'appareils présentant de hautes températures de rayonnement (ex. brûleurs à gaz, fourneaux et autres) car ils risquent de provoquer des dommages.
- Si le lave-vaisselle est installé dans une position rehaussée, assurez-vous que le support et l'appareil sont correctement fixés de manière à éviter toute situation de danger.
- La sécurité électrique n'est assurée que si le lave-vaisselle est raccordé à un conducteur de protection conforme aux exigences des règlements électriques en vigueur. En cas de doute, demandez à un électricien qualifié de contrôler l'installation.
- Prévoyez sur la ligne d'alimentation du lave-vaisselle un sectionneur et un dispositif de protection contre les surintensités (interrupteur magnétothermique ou fusibles), dans une position aisément accessible. Le dispositif doit exclusivement desservir le lave-vaisselle et il doit être compatible avec les caractéristiques électriques nominales de cette dernière.
- Ne branchez pas le lave-vaisselle sur le secteur avec des adaptateurs ou des rallonges car ceux-ci ne garantissent pas la sécurité nécessaire.
- Si le lave-vaisselle est branché sur le secteur par l'intermédiaire d'une fiche, celle-ci doit être du même type que la prise, compatible avec les caractéristiques électriques nominales de l'appareil et conforme aux réglementations nationales en vigueur sur les installations électriques. La fiche doit rester accessible après l'installation.
- Utilisez exclusivement des tuyaux neufs pour le raccordement au réseau de distribution en eau. N'utilisez pas de tuyaux usés ou provenant d'installations précédentes.
- Le raccordement à l'évacuation doit être réalisé dans le respect des réglementations nationales en vigueur. Un raccordement non conforme peut générer un reflux et dans certains cas une pollution.
- Si la machine n'est pas installée dans une niche, il est nécessaire de demander au fabricant le kit de fixation approprié, pour assurer sa stabilité.

3.2 Utilisation sûre

- Le personnel préposé à l'utilisation du lave-vaisselle doit être dûment instruit et formé.
- L'appareil n'est pas indiqué pour être utilisé par des mineurs et des personnes aux capacités physiques, sensorielles ou mentales réduites, manquant d'expérience et de connaissance. Ces personnes ne peuvent utiliser l'appareil que sous la supervision d'un guide responsable de leur sécurité.
- Ne laissez pas la porte du lave-vaisselle ouverte. Danger de trébuchement ou de blessure au contact des arêtes de la porte.
- Ne vous asseyez pas et ne vous appuyez pas contre la porte ouverte. La machine pourrait basculer ou du moins subir des dommages.
- L'eau à l'intérieur du lave-vaisselle n'est pas potable.
- N'utilisez pas le lave-vaisselle pour laver ou laisser tremper des produits alimentaires.
- N'utilisez pas l'eau présente à l'intérieur du lave-vaisselle pour décongeler des aliments, même si ceux-ci se trouvent à l'intérieur de récipients hermétiques.
- Durant l'utilisation du lave-vaisselle, faites attention aux températures atteintes par la vaisselle au terme d'un cycle de lavage.
- Faites attention lors de l'ouverture de la porte, des éclaboussures d'eau sont possibles.
- Quand la porte est ouverte, des éclaboussures d'eau chaude pourraient s'échapper.
- Les couteaux et les ustensiles de cuisine doivent être positionnés dans le panier en tournant les pointes vers le bas, ou horizontalement, en veillant à ce qu'il ne dépassent pas du panier.
- Le lave-vaisselle n'est indiqué que pour être utilisé avec de l'eau et des détergents destinés aux lave-vaisselle professionnels. L'utilisation d'autres produits peut endommager la vaisselle et la machine.
- Ne faites pas fonctionner le lave-vaisselle avec des solvants organiques ou des liquides inflammables. N'introduisez pas de la vaisselle tachée de cendre, de cire ou de peinture.
- Pour la manipulation des détergents, suivez scrupuleusement les indications fournies par le fabricant du produit.
- Conservez toujours les fiches de sécurité des détergents à portée de la main pour permettre à l'opérateur de les consulter facilement en cas de besoin.
- L'ingestion ou l'inhalation des détergents peut blesser grièvement le nez, la bouche et la gorge. Consultez immédiatement un médecin en cas d'inhalation ou d'ingestion de détergent.
- Quand la porte est ouverte, des éclaboussures d'eau chaude pourraient s'échapper.
- Il est recommandé d'utiliser des paniers intacts, sans usure ou abîmés. Le cas échéant, les chariots en plastique ne doivent pas être retirés, endommagés, modifiés ou abîmés.

3.3 Entretien correct

- Ne nettoyez pas la machine au jet d'eau ni avec un nettoyeur haute pression ou à vapeur. Débranchez le lave-vaisselle du secteur avant toute opération d'entretien sur l'appareil. Le contact même involontaire avec les composants électriques sous tension peut être très dangereux.
- N'ouvrez jamais l'enveloppe du lave-vaisselle. Danger d'électrocution. Seul le technicien habilité peut accéder à l'intérieur du lave-vaisselle.
- Le lave-vaisselle peut exclusivement être réparé par le service d'assistance technique agréé. Les réparations mal effectuées peuvent provoquer des dommages ou des dangers pour l'opérateur.
- Il est interdit d'altérer ou de modifier de quelque manière que ce soit les circuits électriques ou la structure mécanique de la machine. Le fabricant décline toute responsabilité et il ne répond pas des dommages provoqués par des interventions non-autorisées.
- Remplacez les éventuelles pièces défectueuses ou défectueuses exclusivement par des pièces de rechange originales. Le fabricant décline toute responsabilité et ne répond pas des dommages provoqués par l'utilisation de pièces de rechange non originales.
- Le remplacement du câble d'alimentation, lorsqu'il est prévu, doit être réalisé par le fabricant ou par un centre d'assistance agréé conformément aux caractéristiques figurant sur le schéma électrique fourni avec la machine de manière à prévenir tout risque.

4 CARACTÉRISTIQUES DU PRODUIT

4.1 Dimensions hors-tout et dimensions pour l'installation

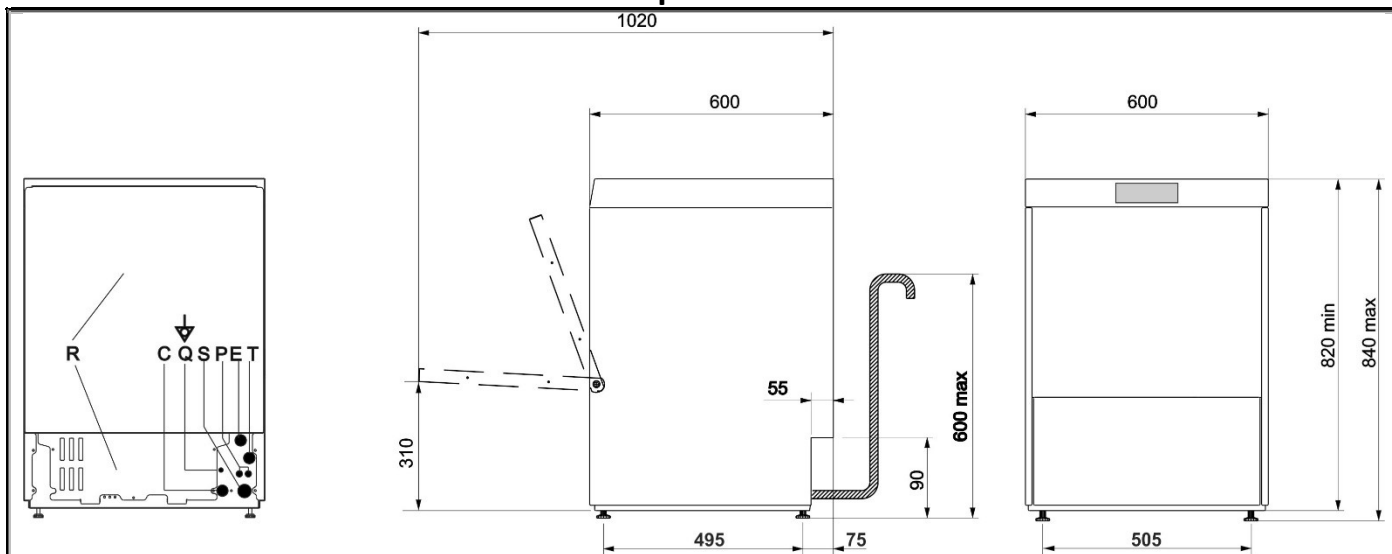

| | | | |
|-----|--|---|-------------------------------|
| R | PANNEAU INFÉRIEUR ARRIÈRE | E | CÂBLE ALIMENTATION ÉLECTRIQUE |
| C | TUYAU DE L'ARRIVÉE D'EAU | P | TUYAUX PÉRISTALTIQUES |
| Q ↓ | BORNE POUR CONDUCTEUR ÉQUIPOTENTIEL EXTERNE. | S | TUYAU D'ÉVACUATION |
| T | ENTRÉE CÂBLE D'ALIM. DOSEUR EXTERNE | | |

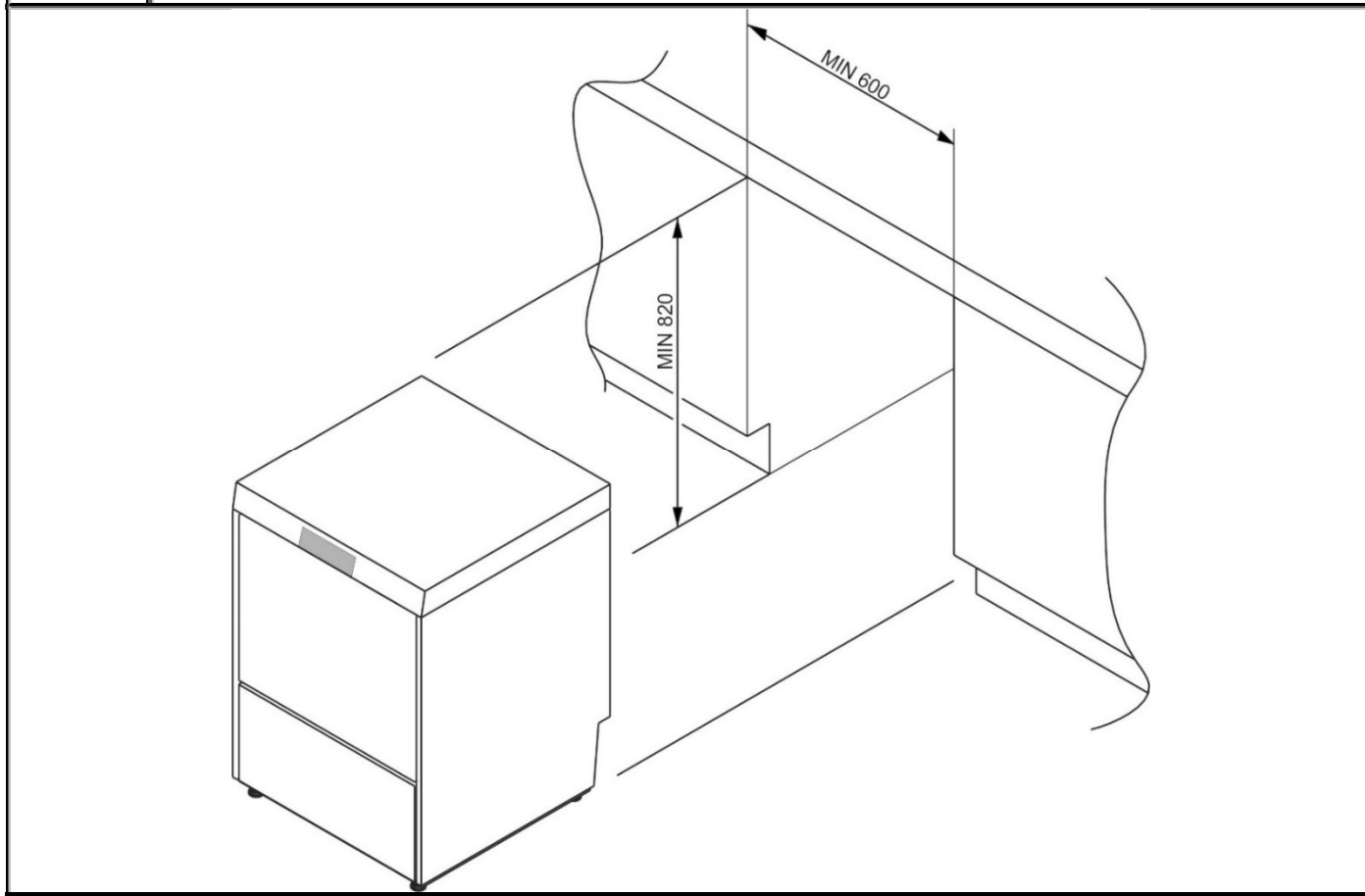

4.2 Dimensions hors-tout et dimensions pour l'installation (H 720)

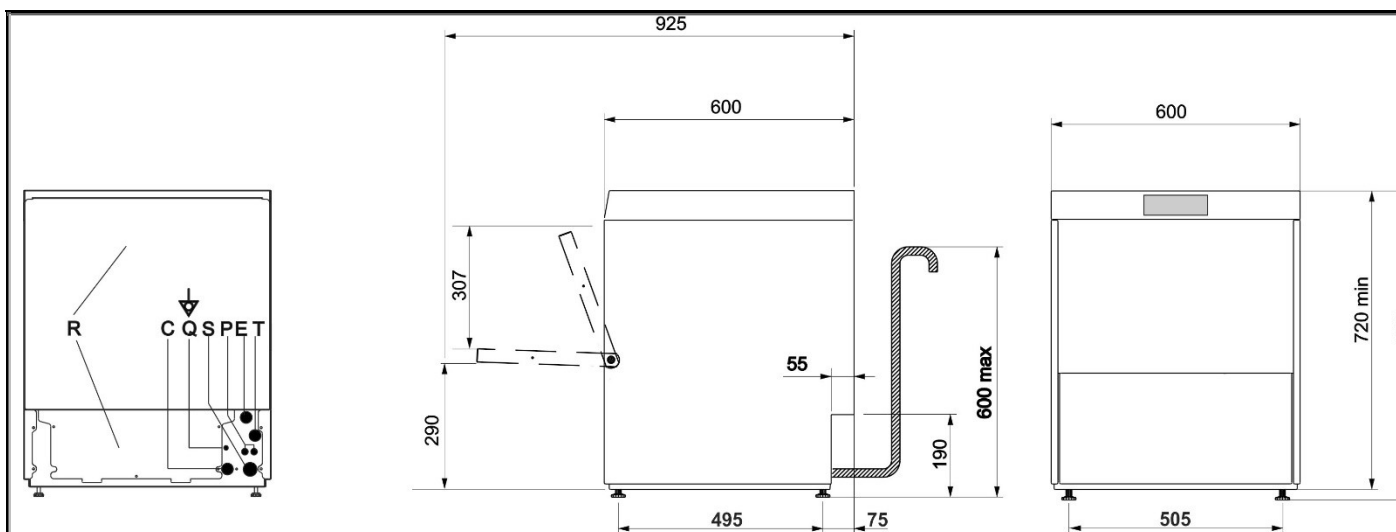

| | | | |
|---|-------------------------------------|---|-------------------------------|
| R | PANNEAU INFÉRIEUR ARRIÈRE | E | CÂBLE ALIMENTATION ÉLECTRIQUE |
| C | TUYAU DE L'ARRIVÉE D'EAU | P | TUYAUX PÉRISTALTIQUES |
| Q | LIAISON ÉQUIPOTENTIELLE | S | TUYAU D'ÉVACUATION |
| T | ENTRÉE CÂBLE D'ALIM. DOSEUR EXTERNE | | |

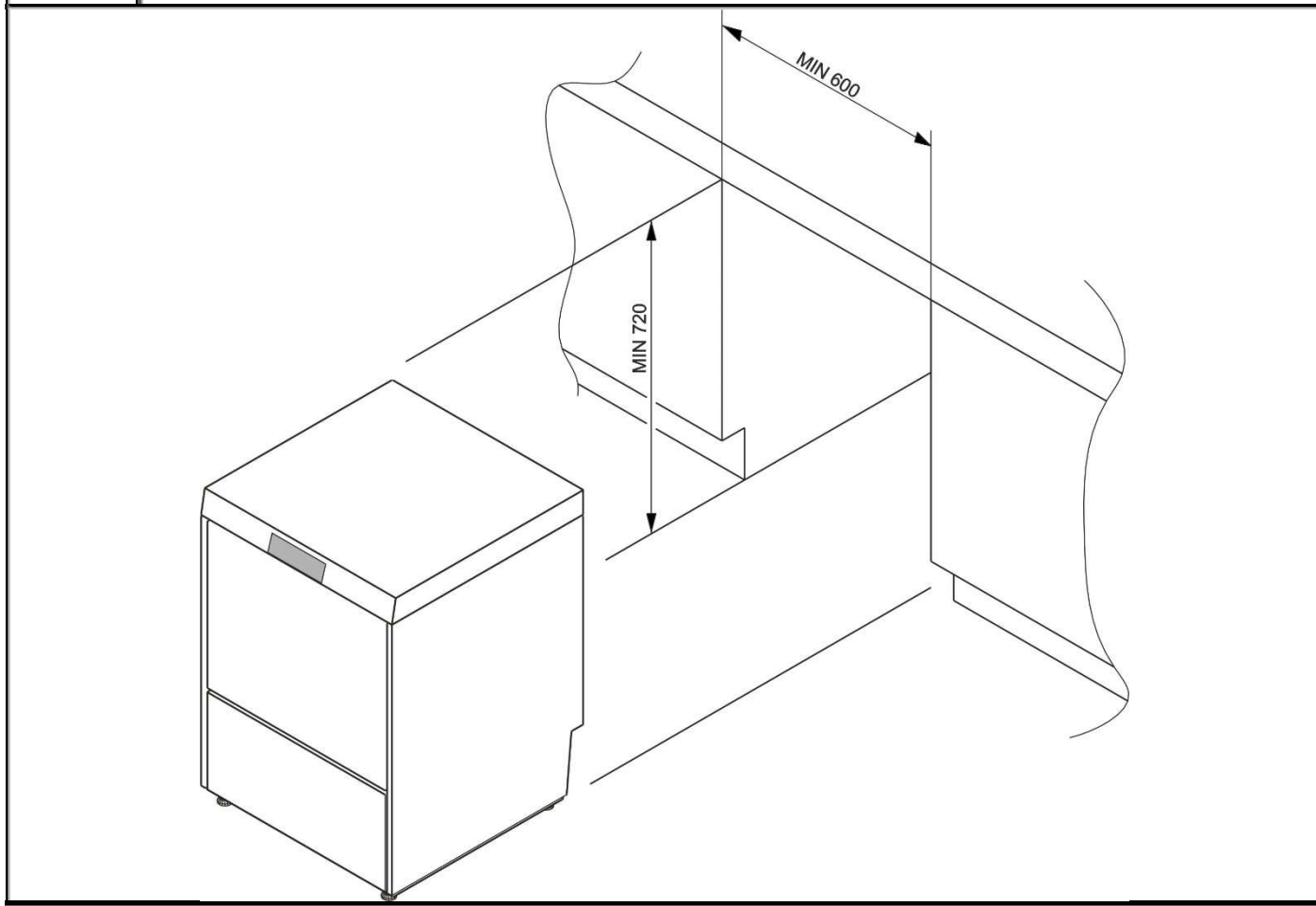

4.3 Dimensions hors-tout et dimensions pour l'installation (modèles rehaussés)

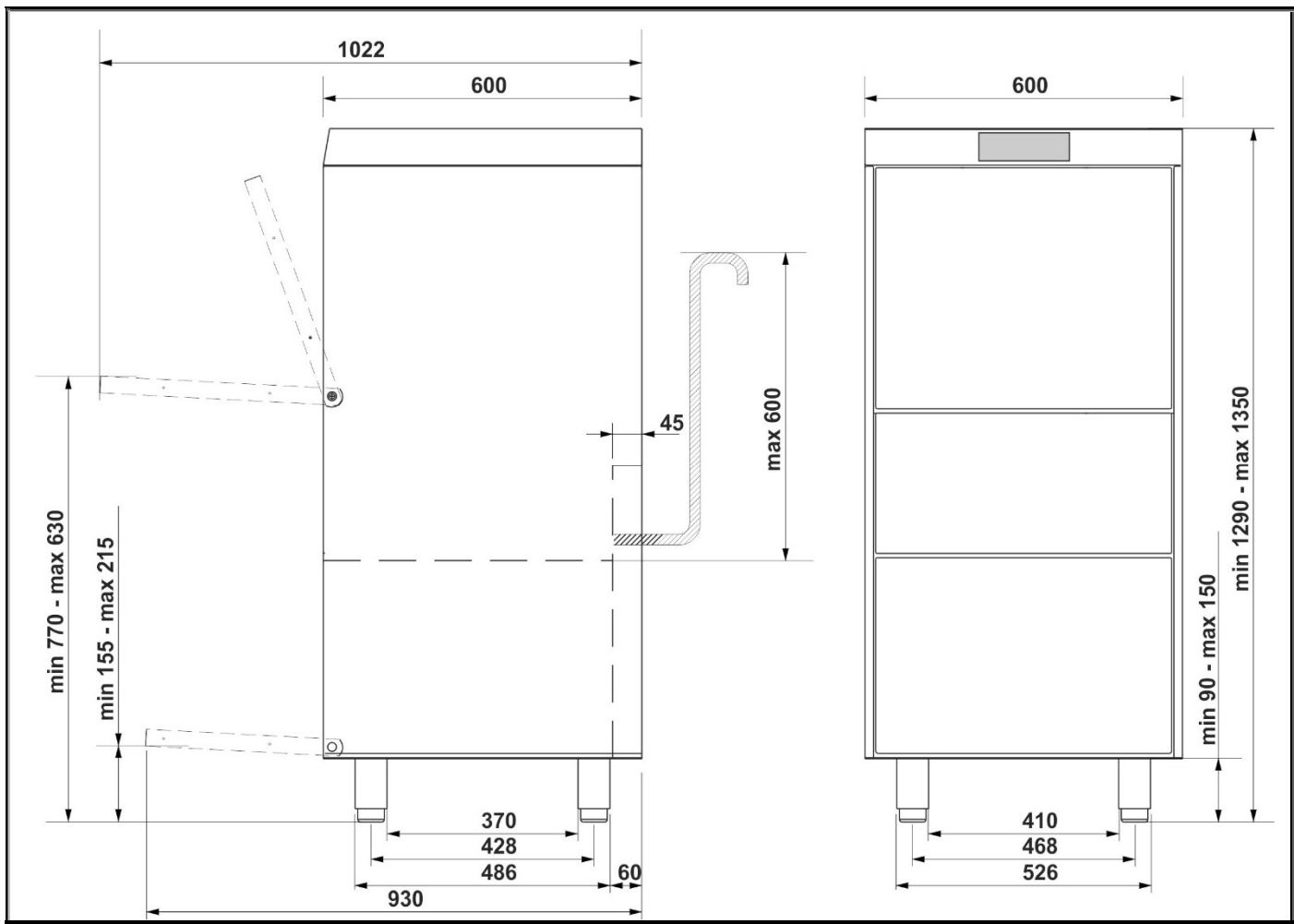

| | | |
|-----|-------------------------------------|--|
| R | PANNEAU INFÉRIEUR ARRIÈRE | |
| C | TUYAU DE L'ARRIVÉE D'EAU | |
| Q ↓ | LIAISON ÉQUIPOTENTIELLE | |
| E | CÂBLE ALIMENTATION ÉLECTRIQUE | |
| P | TUYAUX PÉRISTALTIQUES | |
| S | TUYAU D'ÉVACUATION | |
| T | ENTRÉE CÂBLE D'ALIM. DOSEUR EXTERNE | |

4.4 Caractéristiques techniques

| | | |
|--|-----------|---|
| Alimentation électrique | - | Voir la plaque des caractéristiques et le schéma électrique annexé à la machine |
| Pression de l'eau d'alimentation | - | |
| Température de l'eau d'alimentation | - | |
| Utilisation | - | Interno |
| Altitude maximale d'utilisation | m | 2000 |
| Température ambiante d'utilisation | °C | 10 - 35 |
| Umidità relativa | | 80% pour des températures atteignant 25 °C avec une diminution linéaire jusqu'à 50 % à une température de 35 °C |
| Dureté de l'eau d'alimentation (modèle avec adoucisseur) | °f/°d/ppm | ≤ 60/≤ 34/≤ 600 |
| Dureté de l'eau d'alimentation (modèle sans adoucisseur) | °f/°d/ppm | ≤ 3/≤ 5/≤ 30 |
| Débit de l'alimentation en eau (modèle avec pompe de rinçage) | L/min | min 6 |
| Débit de l'alimentation en eau (modèle sans pompe de rinçage) | L/min | min 12 |
| Raccord tuyau d'évacuation | - | filettato 3/4 " |
| Diamètre minimum de l'évacuation | mm | 25 |
| Hauteur de la vidange (à partir du plan d'appui de la machine) | mm | max 600 |
| Consommation d'eau par cycle de rinçage | L | 3.2 |
| Capacité chaudière | L | 6 |
| Capacité cuve | L | 11 |
| Niveau de bruit | LpA | < 60 dB(A) |
| Degré de protection | IPX | 4 |
| Poids net | kg | ~ 55 |
| Type du câble d'alimentation | ◀HAR▶ | H07RN-F |

5 PRÉPARATION DE L'APPAREIL POUR L'UTILISATION

Portez le lave-vaisselle sur le lieu d'installation, enlevez l'emballage, vérifiez l'intégrité de l'appareil et les composants ; en cas de dommages, ceux-ci doivent être notifiés par écrit au transporteur. Les éléments d'emballage (sacs en plastique, polystyrène expansé, clous, etc.) ne doivent pas rester à la portée des enfants et des animaux domestiques car ils représentent une des sources potentielles de danger. Tous les matériaux utilisés pour l'emballage sont compatibles avec l'environnement. Ceux-ci peuvent être conservés sans danger ou être éliminés dans un centre spécial d'élimination des déchets. Les composants en plastique éventuellement soumis à une élimination avec recyclage sont marqués comme suit :

PE - polyéthylène : pellicule externe emballages, sacs d'instruction, sacs de protection..

PP - polypropylène : feuillards de fermeture de l'emballage.

PS - polystyrène expansé : cornières de protection, couvercle d'emballage.

Les composants en bois et en carton peuvent être éliminés en respectant les règlements locaux.



Toutes les opérations décrites dans cette section doivent être effectuées et / ou vérifiées par le personnel qualifié qui s'occupera de l'installation et de la première mise en fonction du lave-vaisselle.

5.1 Positionnement et installation

Positionnez le lave-vaisselle à l'endroit souhaité et enlevez la pellicule de protection. Nivelez le lave-vaisselle (avec un niveau à bulle) au niveau des quatre pieds de manière à en garantir la stabilité. Si le lave-vaisselle est installé dans une position rehaussée, assurez-vous que le support et l'appareil sont correctement fixés de manière à éviter toute situation de danger.



Les installations et les locaux dans lesquels on installe le lave-vaisselle doivent être conformes aux réglementations en vigueur.



Si le lave-vaisselle est installé à côté d'un autre appareil, vérifiez également les prescriptions fournies par le fabricant de ce dernier.



Les installations différentes de celles prévues doivent d'abord être approuvées par le fabricant.



Dans la zone autour du lave-vaisselle, utilisez exclusivement des meubles à usage professionnel. D'autres types de meubles risquent d'être endommagés.

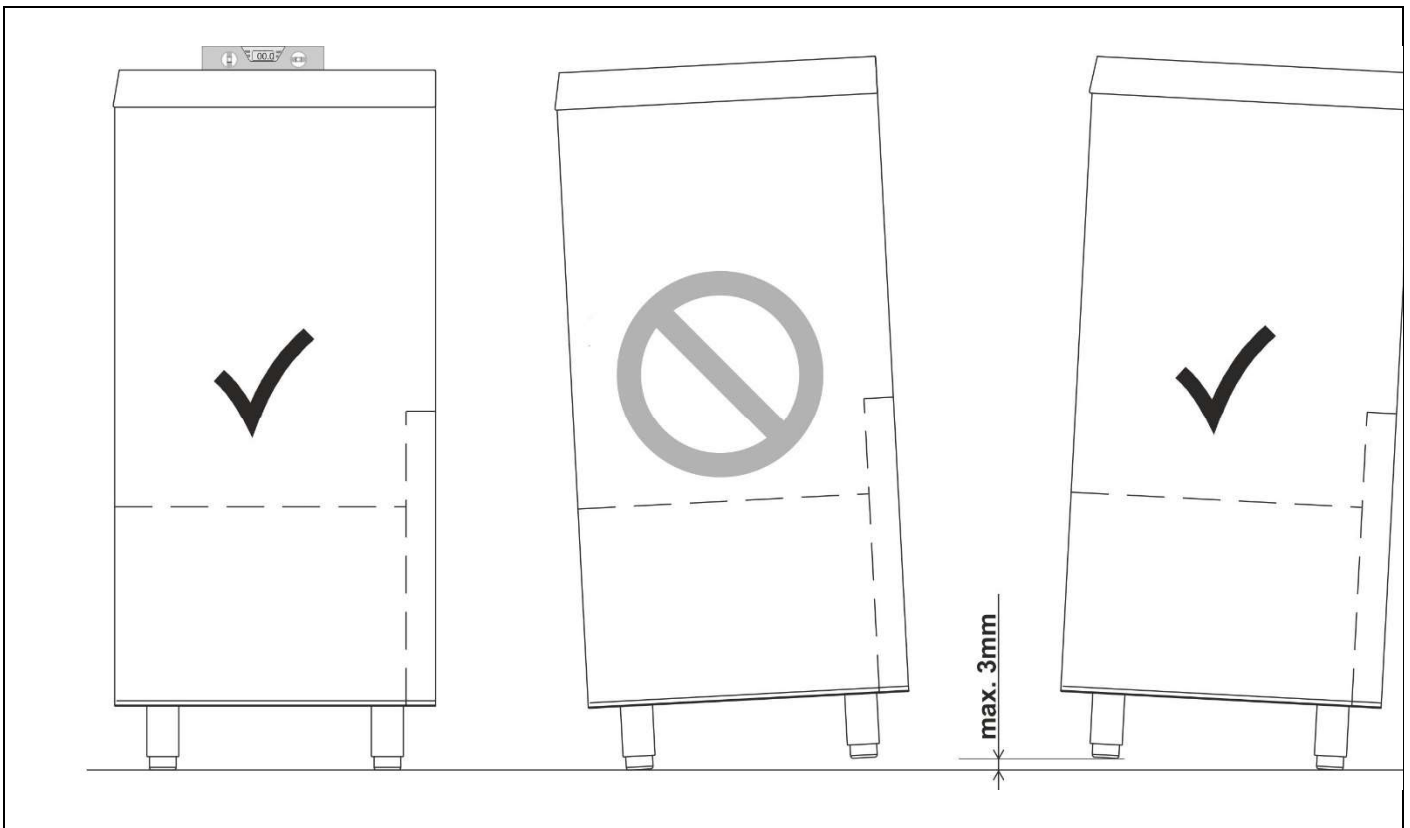
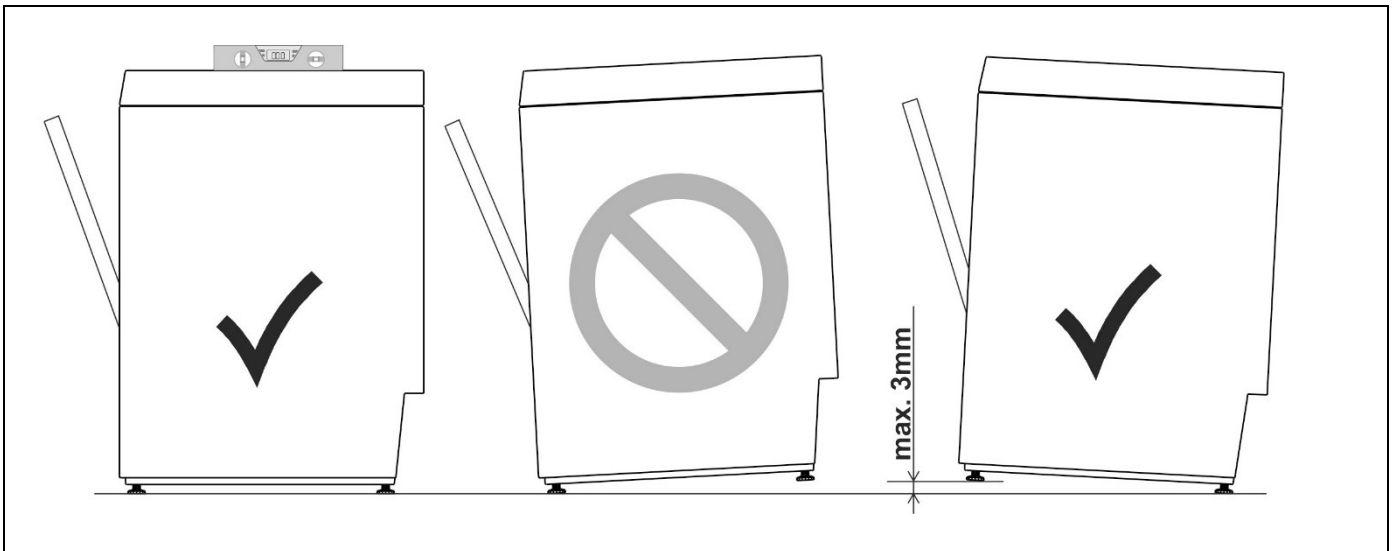

5.2 Raccordement au réseau de distribution en eau

Vérifiez que la pression, le débit et la température de l'eau d'alimentation sont conformes aux caractéristiques techniques du lave-vaisselle. Si la pression dynamique est supérieure à la limite indiquée parmi les caractéristiques techniques, il est nécessaire d'installer un réducteur de pression. Si la pression est inférieure, il pourrait être nécessaire d'installer une pompe supplémentaire pour garantir des performances optimales. Raccordez le tuyau d'alimentation en eau à un robinet à prise fileté 3/4" gaz, en interposant le filtre « A » fourni. Le robinet devra être facilement accessible une fois l'installation terminée.

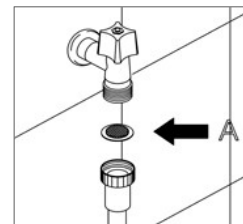

Utilisez exclusivement des tuyaux neufs pour le raccordement au réseau de distribution en eau. N'utilisez pas de tuyaux usés ou provenant d'installations précédentes.



Si le réseau de distribution en eau est resté longtemps inactif ou s'il a subi des interventions, éliminez l'air et les impuretés à l'intérieur des conduites en faisant couler l'eau avant de raccorder les tuyaux d'alimentation de l'appareil.

5.3 Raccordement à l'évacuation

Le lave-vaisselle est équipé d'une pompe d'évacuation et il est disposé pour l'installation avec une évacuation murale et au sol. Avant de raccorder les tuyaux, vérifiez que la section et la hauteur de l'évacuation murale sont conformes aux caractéristiques techniques déclarées du lave-vaisselle. Raccordez le tuyau d'évacuation du lave-vaisselle en veillant à le poser sans plis, sans courbes brusques ni compressions. Étant donné que la température de l'eau d'évacuation peut atteindre des températures élevées, fixez l'extrémité du tuyau à la prise d'évacuation au moyen de colliers fournis.



Le raccordement à l'évacuation doit être réalisé dans le respect des réglementations nationales en vigueur. Un raccordement non conforme peut générer un reflux et dans certains cas une pollution.



Ne réalisez pas de prolongements du tuyau d'évacuation fournie avec la machine. D'éventuels prolongements risquent de provoquer des problèmes d'évacuation.

5.4 Raccordement au réseau électrique

Le raccordement électrique du lave-vaisselle doit être confié à du personnel autorisé et qualifié, dans le respect des normes en vigueur. Observez également les dispositions techniques de raccordement fournies avec la machine. Les caractéristiques électriques nominales du lave-vaisselle figurent sur la plaque des données techniques de l'appareil. Prévoyez sur la ligne d'alimentation du lave-vaisselle un sectionneur avec une séparation entre les contacts par catégorie de surcharge et un dispositif de protection contre les surintensités (interrupteur magnétothermique ou fusibles), dans une position aisément accessible. Les dispositifs doivent exclusivement desservir le lave-vaisselle et ils doivent être compatibles avec les caractéristiques électriques nominales de cette dernière. Avant la mise en fonction du lave-vaisselle, les dispositifs de protection doivent être soumis à un essai de fonctionnement. Si le lave-vaisselle est branché sur le secteur par l'intermédiaire d'une fiche, celle-ci doit être du même type que la prise, compatible avec les caractéristiques électriques nominales de l'appareil est conforme aux réglementations nationales en vigueur. La fiche doit rester accessible après l'installation.

| | |
|---|---|
| <p>400V 3N~/12A/7,3kW/50Hz** 230V 3~/21A/7,3kW/50Hz 230V 3~/22A/5,0kW/50Hz CHF-230V 3~/15A/3,4kW/50Hz NCHF-230V 3~/20A/4,5kW/50Hz</p> | <p>Raccordements électriques reportés sur la plaque des caractéristiques Si indiqués avec CHF, les résistances du réservoir et de la chaudière fonctionnent simultanément. Si indiqués avec NCHF, les résistances du réservoir et de la chaudière ne fonctionnent pas simultanément. L'exemple ci-contre n'est qu'indicatif.</p> |
|---|---|



La sécurité électrique n'est assurée que si le lave-vaisselle est raccordé à un conducteur de protection conforme aux exigences des règlements électriques en vigueur. En cas de doute, demandez à un électricien qualifié de contrôler l'installation.



Ne branchez pas le lave-vaisselle sur le secteur avec des adaptateurs ou des rallonges car ceux-ci risquent de donner lieu à des surchauffes dangereuses.



Raccordez l'appareil au raccordement équipotentiel. La borne équipotentielle se trouve en bas dans la partie postérieure de l'appareil et est marquée par le symbole ⚡.



Recommandation supplémentaire : disjoncteur différentiel classe B sensible à tous les courants avec un courant de déclenchement de 30 mA



Le lave-vaisselle n'est hors tension que lorsque le sectionneur est désactivé si la fiche est débranchée dans le cas des machines munies d'une fiche.

6 PREMIÈRE MISE EN SERVICE

6.1 Première mise en service

Le système électrique de protection doit être soumis à un essai fonctionnel avant la mise en service. L'installation doit être faite et/ou vérifiée par un personnel qualifié qui se chargera de la première mise en service et qui donnera les instructions relatives au fonctionnement du lave-vaisselle.

6.2 Préparation à l'emploi (important)

Le doseur de produit de rinçage est présent sur tous les modèles, alors que le doseur de détergent ne l'est que sur certains.

Si l'appareil est équipé des deux doseurs, monter les distributeurs externes pour le détergent et pour le produit de rinçage, puis y introduire les tuyaux d'aspiration situés à l'arrière. Tuyau rouge : détergent ; tuyau bleu ciel : produit de rinçage.

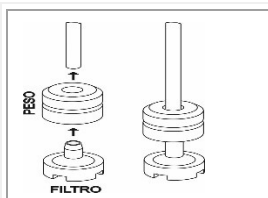

Avant d'installer les tuyaux dans les distributeurs, lester les extrémités avec le poids (nécessaire pour garder l'aspiration sur le fond du distributeur) et monter le filtre, comme montré sur la figure. Si le doseur de détergent n'est pas monté en usine, il suffit de commander le KIT correspondant pour pouvoir l'installer.



IMPORTANT:

À chaque changement de type de détergent/produit de rinçage, il est **IMPÉRATIF** de **vider les pompes péristaltiques** en plongeant dans l'eau les tuyaux d'aspiration extérieurs pendant quelques cycles. **Utiliser exclusivement, dans tous les cas, des produits spécifiques** pour lave-vaisselle. **Le non-respect** de ces indications entraîne **l'annulation de la garantie** sur le circuit hydraulique de l'appareil. **Il est recommandé** de faire remplacer par le service après-vente, **tous les 12 mois ou tous les 15 000 cycles de lavage**, le tuyau à l'intérieur de la pompe détergent et produit de rinçage.

6.3 Utilisation de l'adoucisseur (uniquement les modèles avec adoucisseur)



Le calcaire contenu dans l'eau (responsable de sa dureté) laisse des traces blanches sur la vaisselle sèche qui, au fur et à mesure, devient opaque. Le lave-vaisselle est équipé d'un adoucisseur automatique qui, avec du sel régénérant prévu à cet effet, neutralise les éléments responsables de la dureté de l'eau.



Avant d'utiliser le lave-vaisselle pour la première fois, verser le sel et un litre d'eau dans le réservoir. Après chaque remplissage du réservoir, contrôler que le bouchon est bien fermé. Le mélange eau/détergent ne doit pas s'infiltrer dans le réservoir à sel, car ceci compromettrait le bon fonctionnement du circuit de régénération. Dans ce cas, la garantie n'est plus valable.

7 BANDEAU DE COMMANDE

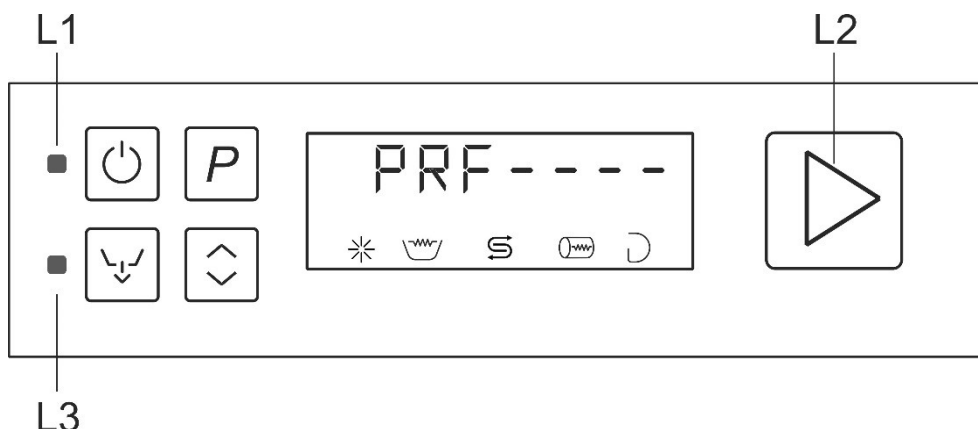

| | |
|--|--|
| | Bouton on/off |
| | Bouton sélection des programmes |
| | Bouton marche CONFIRMATION/PAUSE |
| | Bouton de vidange totale (cuve et surchauffeur) |
| | Bouton sélection des fonctions supplémentaires |
| | L1 Voyant alimentation secteur |
| | L2 Voyant lave-vaisselle en fonction, cycle en cours, FILL (remplissage) en cours.... (bleu), prêt (vert) en anomalie (rouge) |
| | L3 Voyant de vidange en cours |
| | Symbole manque produit de rinçage (si prévu, système de détection externe au lave-vaisselle) |
| | Symbole résistance cuve en fonctionnement |
| | Symbole manque de sel (uniquement avec l'adoucisseur) |
| | Symbole résistance surchauffeur en fonctionnement |
| | Symbole manque détergent (si prévu, système de détection externe au lave-vaisselle) |

Voyant L2

Voyant vert : lave-vaisselle prêt

Voyant bleu : lave-vaisselle en fonction (lavage en cours, FILL (remplissage) en cours....)

Voyant rouge : signalisation d'anomalie de fonctionnement

Les instructions sont valables pour les modèles « encastrables » et à capot. Par conséquent, les sections de ce manuel indiquent les opérations qui peuvent se référer à l'une ou l'autre typologie, selon le modèle acheté (par ex. ouvrir la porte/soulever le capot....).

| | |
|--|--|
| | <p>À l'allumage du bandeau électrique, l'afficheur indique la typologie du lave-vaisselle (PRF 400, PRF 500, CAPOTE.....), la version du micrologiciel et la révision installée.</p> |
| | <p>Si le lave-vaisselle est sous tension, une pression sur la touche on/off affiche directement la version du micrologiciel et la révision installée.</p> |

7.1 SETUP (uniquement personnel agréé)

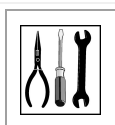

Setup

Lors de la première mise en service, procéder au paramétrage ou au réglage des fonctions/paramètres suivants :

Procédure de modification des paramètres de l'appareil

Cuve vide

1-À l'allumage de l'appareil, le message « FILL » (remplissage) s'affiche. La phase de remplissage commence.

2-Ouvrir la porte/soulever le capot (varie selon le modèle). Le message « CLOSE » (fermer) s'affiche.

3- Appuyer sur la touche et la garder enfoncée pendant 5/7 secondes. À l'affichage de ----, relâcher la touche , et appuyer de nouveau pour accéder au menu principal relatif à la configuration de la carte électronique.

Cuve remplie et porte/capot ouvert/e

1-Appuyer sur la touche et la maintenir enfoncée pendant 5/7 secondes. À l'affichage de ----, relâcher la touche , et appuyer de nouveau pour accéder au menu principal relatif à la configuration de la carte électronique.

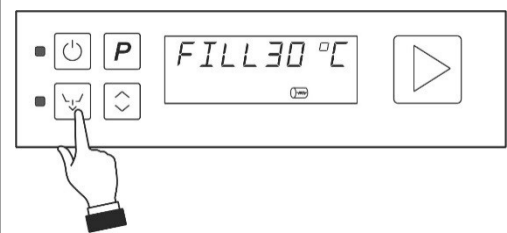
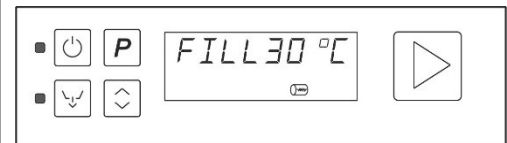

Il est maintenant possible de visualiser tous les paramètres modifiables en appuyant en séquence la touche .

Appuyer la touche pour sélectionner la valeur de chaque paramètre.



Pour confirmer la valeur sortir du menu ou passer au paramètre suivant en appuyant .

Sortie automatique du menu de setup : attendre **3 minutes** environ sans toucher les commandes.

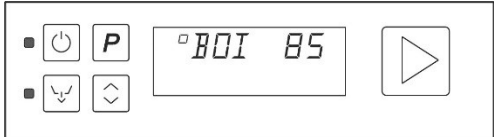

Sortie manuelle du menu de setup : appuyer et maintenir la pression sur **ON/OFF** jusqu'au **bip**, le lave-vaisselle s'éteint.

7.2 Paramètres modifiables

Les images sont indicatives. Les températures minimale et maximale disponibles dépendent du modèle (lave-verres, lave-assiettes, encastrable, à capot...).

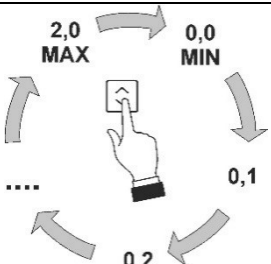

| | |
|---|---|
| <p>Température de rinçage (température du surchauffeur)</p>  | <p>Température de lavage (température de la cuve)</p>  |
| <p>Attention: les températures de la cuve et du surchauffeur affichées peuvent présenter quelques degrés de différence par rapport aux températures réelles, et notamment durant les phases de transition (dès que le FILL se termine, immédiatement après la fin du cycle, etc.) à cause de l'inertie thermique des sondes.</p> | |

Réglage distribution produit de rinçage (optionnel si installé)

| | | |
|--|--|---|
|  |  | <p>À chaque pression sur  la valeur augmente de 0,1 g/l jusqu'à un maximum de 2 g/l.</p> <p>Défaut : 1,2 g/l.</p> |
|--|--|---|

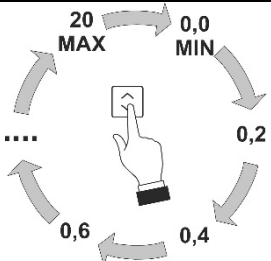

REMARQUE: Il est recommandé de ne pas dépasser le dosage indiqué par le fabricant sur les emballages. Un dosage excessif pourrait entraîner la formation d'écume des lèvres.

Réglage distribution détergent (optionnel si installé)

| | | |
|---|---|--|
|  |  | <p>À chaque pression sur  la valeur augmente de 0,2 g/l jusqu'à un maximum de 20 g/l.</p> <p>Défaut : 2,6 g/l.</p> |
|---|---|--|

REMARQUE: Il est recommandé de ne pas dépasser le dosage indiqué par le fabricant sur les emballages. Un dosage excessif pourrait entraîner la formation d'écume des lèvres.

Fonction autostart

| | |
|---|--|
|  | <p>Sur «on» le cycle part à la fermeture du port/capot. Sur «off», le cycle part après la confirmation via le bouton start. .</p> |
|---|--|

Réglage de la fréquence de régénération (modèles avec adoucisseur)

* Valeur par défaut : **H03** ; modifier le paramètre selon la dureté de l'eau de réseau.

À la première utilisation, remplir d'eau le réservoir à sel. Pour les appoints suivants, ne verser que du sel régénérant chaque fois que nécessaire.

Tableau réglage de la dureté eau de ville

| | Ppm- mg/l | Dureté °d degrés allemands | Dureté °f degrés allemands | Niveau de réglage |
|--|-------------------------|----------------------------------|----------------------------------|----------------------|
| | Régénération désactivée | | | H00 |
| | 150 | 8,5 | 15 | H01 |
| | 200 | 11 | 20 | H02 |
| | 300 | 17 | 30 | * H03 |
| | 400 | 22,5 | 40 | H04 |
| | 500 | 28 | 50 | H05 |
| En cas de valeurs supérieures à 60°f, il convient d'utiliser un dispositif externe de traitement de l'eau, et la fréquence de régénération doit être réglée sur H00 . | 600 | 33,5 | 60 | H06 |

Important:

Pendant le fonctionnement normal, le lave-vaisselle effectuera quelques cycles de lavage simultanément aux phases de régénération, durant lesquelles (5 à 6 cycles) l'eau d'arrivée ne sera pas traitée, ce qui n'aura de toute façon aucun effet sur la qualité du lavage.

REMARQUE :

Si dans le menu technique « CH_S » est réglé sur SLS = Salt Lock et Service au voyant de signalement du manque de sel (voyant allumé), il sera nécessaire de faire le remplissage dans un nombre limité (*) de cycles de lavage, au-delà duquel le lave-vaisselle s'arrête, ne peut pas être remis en marche, et le voyant du sel clignote.

Il faudra rajouter du sel pour le faire fonctionner à nouveau.

* Le nombre de cycles pouvant être effectués à partir du moment où le sel est terminé dépend du réglage de l'adoucisseur et donc de la dureté de l'eau en entrée.

À titre indicatif, cela va de 8 cycles pour une eau très dure à 40 cycles pour une eau très douce.

Si la régénération est H0 (en raison de la présence d'adoucisseur externe), il n'est pas possible d'activer le bloc de sel. Vice versa, si le bloc de sel est activé, il n'est pas possible de régler H0.

Rinçage extra

| | |
|--|--|
| | <p>Le rinçage est prolongé de 10 secondes par rapport à la norme pour chaque cycle de lavage.</p> <p>On : activé - OFF : désactivé</p> |
|--|--|

Cycle « eau propre »



Une fois cette option activée, l'eau de la cuve est vidangée complètement, puis remplacée par de l'eau propre à chaque cycle de lavage. La durée de cette opération varie selon la température de l'eau.

On : activé - OFF : désactivé

Remarque : l'utilisation prolongée de cette option comporte une augmentation de consommation de détergent et de produit de rinçage.

Thermostop



Réglé sur «on» = température minimale de lavage et de rinçage pour la cuve et le surchauffeur telle que définie, quelle que soit la température de l'eau en entrée; la durée nominale du cycle pourrait être prolongée de quelques secondes.

Réglé sur «off» = la température minimale de rinçage pourrait être inférieure de quelques degrés à celle réglée si l'eau chaude en entrée n'est pas utilisée.

Réglé sur «boi» = température minimale de rinçage pour le surchauffeur telle que définie.



Si le thermostop est désactivé, la °t de rinçage n'est plus contrôlée et l'utilisateur est tenu de vérifier que les °t minimum de la cuve et du surchauffeur restent correctes. Notamment, il est recommandé de contrôler la température de l'eau en entrée.

Consulter aussi le paragraphe « anomalies » - à la ligne lavage/séchage insuffisants/mousse dans la cuve : réactiver °t Stop ON et/ou raccorder l'appareil à l'eau chaude

Remplissage (FILL) rapide (FST) ou économique (ECO)



Démarrage fast (FST) : permet de démarrer la machine dans un délai plus rapide que le délai standard ; cette option comporte une consommation d'eau supplémentaire au premier démarrage.

Démarrage eco (ECO) : démarrage de la machine dans le délai standard, sans consommation d'eau supplémentaire.

On : activé – OFF : désactivé.

Compteur de cycles effectués

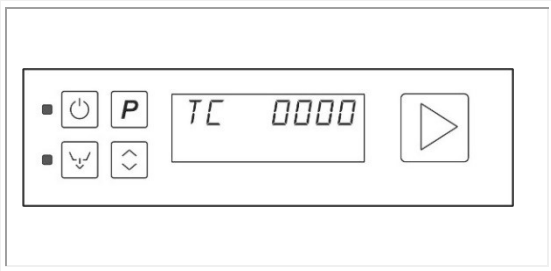

Ce paramètre indique le nombre de cycles effectués par le lave-vaisselle depuis son installation.
Ce paramètre ne peut pas être modifié ni réinitialisé, sauf par une reprogrammation du logiciel.

Personnalisation durée programme USER (optionnelle, uniquement si prévue)

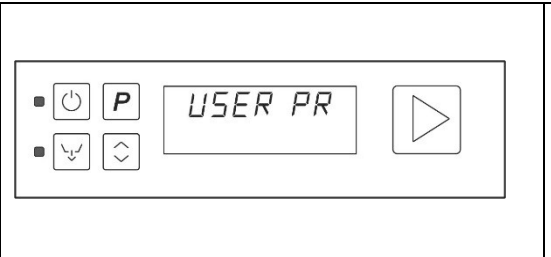

Seul le programme **USER**. est personnalisable.
 Si, en parcourant les paramètres de setup, **USER.P1, P2.....** s'affiche suivi par deux tirets (par ex. **P2--**). Appuyer de façon répétée la touche P jusqu'à l'affichage de **USER** suivi par la durée (par ex. **USER. 03.10**).

Réglage du temps aspiration vapeur (facultatif si installé)

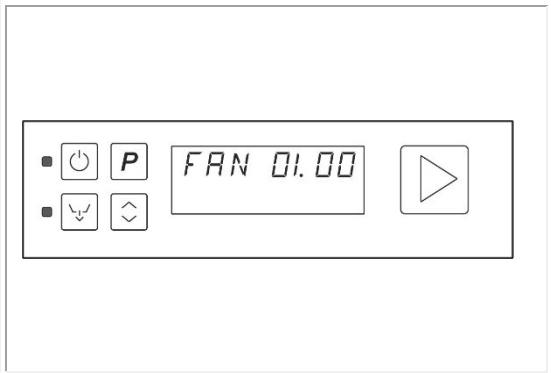

Affichage et réglage du temps de fonctionnement aspiration vapeur.

Réglage pour l'entretien (uniquement pour l'Assistance qualifiée)

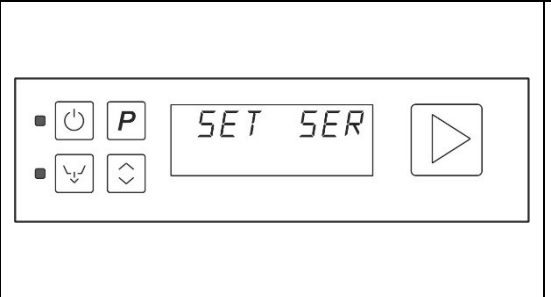

Voir informations sur Smegtech

7.3 Activation des pompes péristaltiques - remplissage rapide du circuit de distribution détergent et produit de rinçage.

Eeguire dopo procedura di modifica dei parametri spiegata al paragrafo precedente.

Quand le lave-vaisselle est sous tension et la cuve pleine, appuyer sur le bouton on/off  pendant quelques secondes puis, à l'affichage de -----, le relâcher et appuyer de nouveau **rapidement avant 0,5 seconde.**

Les pompes péristaltiques fonctionnent jusqu'à la prochaine pression sur le bouton. **Les voyants agent de rinçage et détergent clignotent en alternance pendant toute la durée de l'activation.** Veuillez noter que la pompe péristaltique du produit de rinçage remplit le circuit en près de 7 minutes, alors que 2 minutes suffisent pour le détergent. Aspirer dans le bidon (1 détergent et 1 produit de rinçage) le produit de rinçage uniquement pendant les 5 premières minutes, puis le détergent également pendant les 2 dernières minutes.

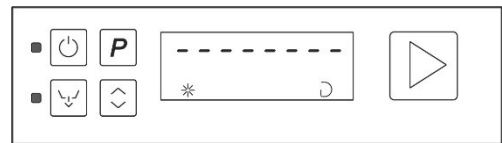

Sur certains modèles, pendant les opérations de setup, le message « door » (autodiagnostic de la carte électronique sur la fermeture du lave-vaisselle) pourrait s'afficher. Pour réinitialiser le message ouvrir et fermer le lave-vaisselle. Si le message persiste, contacter le service après-vente.

8 ANOMALIES AFFICHÉES (TECHNICIEN)

Le lave-vaisselle peut signaler plusieurs anomalies sur l'afficheur. Si le problème persiste après avoir éteint puis rallumé l'appareil, procéder comme suit :

| | | |
|-------|---|--|
| Er 04 | Anomalia sonda temperatura vasca | Sonda temperatura vasca staccata o non funzionante. |
| Er 05 | Anomalie remplissage d'eau dans la cuve | <p>Réservoir plein non atteint en temps opportun : vérifier robinet de prise d'eau, pression dynamique de l'alimentation, nettoyage filtre d'entrée d'eau, nettoyage buse rinçage, possibles dommages du tuyau d'arrivée d'eau. Si le problème persiste durant le « remplissage » :</p> <ul style="list-style-type: none"> - Rupture de la citerne de travail au niveau de la pression. (à vide : vérifier si l'interrupteur de pression de sécurité du réservoir intervient). - Fuite de tuyau reliée au piège à air. Si le problème persiste, il survient pendant le programme de travail. - Valve tuyau d'échappement bloquée par la saleté : pour siphonner, le réservoir se vide complètement à la fin d'un programme de lavage. |
| Er 06 | Anomalie évacuation de l'eau | <p>Vérifier :</p> <ul style="list-style-type: none"> - Le nettoyage des filtres ; obstructions, plissement ou blocage du tuyau d'échappement. - Possible blocage de la pompe de vidange (bloquée par la saleté). <p>En cas de manque de solution au problème, contactez le Service Après-Vente.</p> |
| Er 23 | La température du surchauffeur n'augmente pas comme prévu | <p>Le problème pourrait se présenter même si l'eau continue à entrer dans la cuve (les causes sont celles qui provoquent aussi « Er 05 » - voir ci-dessus). Si le problème persiste, contrôler dans l'ordre : - résistance du surchauffeur abîmée. - télerupteur en panne, - ouvert sur le thermostat de sécurité surchauffeur. - sonde de température surchauffeur défectueuse ou mal positionnée. - relais carte mère en panne. Important : si la résistance du surchauffeur est abîmée, la cause pourrait être le fonctionnement sans eau dans le surchauffeur. Le pressostat indique le plein même si le surchauffeur est vide : vérifier et, le cas échéant, remplacer la chambre à air surchauffeur et/ou le pressostat respectif.</p> |
| Er 24 | Anomalie sonde de température surchauffeur | Sonde de température surchauffeur débranchée ou défectueuse. |

| | | |
|---------------------|---|--|
| <p>Er 25</p> | <p>Anomalie remplissage d'eau dans le surchauffeur</p> | <p>Niveau d'eau non atteint en temps opportun dans la chaudière : vérifier robinet de prise d'eau, la pression dynamique d'alimentation, propreté filtre d'aspiration de l'eau, des dommages sur le tuyau de prise d'eau, ou bien vérifier dans l'ordre :</p> <ul style="list-style-type: none"> - interrupteur de la chaudière défectueux (toujours quand vide) - Perte ou détachement du tube (l'eau entre dans le tube) - e Mauvais réglage Menu Service «RP» |
| <p>Er 26</p> | <p>Anomalie vidange du surchauffeur</p> | <ul style="list-style-type: none"> - Vérifier la pulvérisation des tuyaux de rinçage - Interrupteur de pression de chaudière défectueux (toujours sur le plein) - Perte ou détachement du tube (l'eau entre dans le tube) - Dysfonctionnement de la pompe de rinçage (si présente) |
| <p>Er 27</p> | <p>Anomalie vidange du surchauffeur - avec la cuve pleine Ou présence du plein surchauffeur sur les modèles sans pompe de rinçage</p> | <p>Chaudière défectueuse (toujours sur le plein) de pression. Si apparaît sur les modèles sans pompe de rinçage, il est détecté à tort la présence de la chaudière de pression : vérifier les paramètres sur le service de menu sous «RP»</p> <p>« RP » = ON pour les modèles avec pompe rinçage</p> <p>« Rp » = OFF pour les modèles sans pompe rinçage</p> |

9 INSTRUCTIONS POUR L'UTILISATEUR

Bandeau de commande

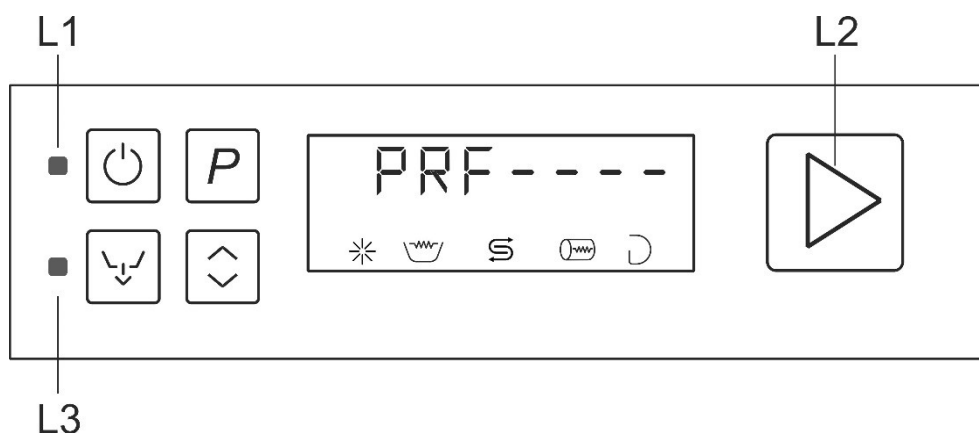

| | |
|--|--|
| | Bouton on/off |
| | Bouton sélection des programmes |
| | Bouton marche CONFIRMATION/PAUSE |
| | Bouton de vidange totale (cuve et surchauffeur) |
| | Bouton sélection des fonctions supplémentaires |
| | L1 Voyant alimentation secteur |
| | L2 Voyant lave-vaisselle en fonction, cycle en cours, FILL (remplissage) en cours.... (bleu), prêt (vert) en anomalie (rouge) |
| | L3 Voyant de vidange en cours |
| | Symbole manque produit de rinçage (si prévu, système de détection externe au lave-vaisselle) |
| | Symbole résistance cuve en fonctionnement |
| | Symbole manque de sel (uniquement avec l'adoucisseur) |
| | Symbole résistance surchauffeur en fonctionnement |
| | L1 Voyant alimentation secteur |

Voyant L2

Voyant vert : lave-vaisselle prêt

Voyant bleu : lave-vaisselle en fonction (lavage en cours, FILL (remplissage) en cours....)

Voyant rouge : signalisation d'anomalie de fonctionnement

Les instructions sont valables pour les modèles « encastrables » et à capot. Par conséquent, les sections de ce manuel indiquent les opérations qui peuvent se référer à l'une ou l'autre typologie, selon le modèle acheté (par ex. ouvrir la porte/soulever le capot....).

9.1 Avant le lavage

| | |
|--|--|
| | <p>N'utiliser que des détergents et des produits de rinçage pour les lave-vaisselle industriels. Ne pas utiliser les savons pour le lavage manuel. Nous recommandons les produits Smeg conçus expressément pour ce lave-vaisselle.</p> |
| | <p>Pour l'appoint des réservoirs, faire attention à ne pas échanger les produits, car ceci pourrait abîmer et endommager le lave-vaisselle.</p> |

Ne pas mélanger plusieurs détergents, car ceci endommagerait le doseur. Le **non-respect** de ces indications entraîne **l'annulation de la garantie** sur le circuit hydraulique de l'appareil. Les détergents pour lave-vaisselle industriels peuvent provoquer des graves irritations. Respecter scrupuleusement les instructions fournies sur l'emballage par le fabricant du détergent.

Vérifier

| | | | | |
|---|--|---|--|---|
| <p>Ouvrir le robinet de l'arrivée d'eau (réseau de distribution eau).</p> | <p>Le niveau détergent et produit de rinçage dans les distributeurs.</p> | <p>Le réservoir à sel contient du sel (le cas échéant).</p> | <p>Le bon positionnement des filtres, la rotation des gicleurs, l'absence de corps étrangers dans le lave-vaisselle.</p> | <p>Activer l'interrupteur général (secteur). Les points décimaux des deux chiffres s'affichent.</p> |
| | | | | |

9.2 Première utilisation journalière (cuve et surchauffeur vides)

| | |
|--|---|
| | <p>Porte/capot fermé/e :</p> <p>Appuyer et maintenir la pression. L'afficheur visualise la version du micrologiciel et la révision installées, suivies par la température de la cuve et du surchauffeur.</p> <p>FILL (remplissage) et la température de l'eau dans le surchauffeur s'affichent.</p> <p>Le symbole de la résistance du surchauffeur reste allumé jusqu'à la fin du chauffage. Après le chauffage de l'eau dans le surchauffeur le remplissage de la cuve commence.</p> |
| | <p>Attendre l'affichage de P1- END et le passage de la led L2 de rouge à vert ; si nécessaire le voyant résistance cuve s'allume jusqu'à l'obtention de la température prévue. La durée de cette phase peut varier selon la température de l'eau du réseau et en cas de branchement monophasé (si possible, selon le modèle). Appuyer un instant sur le bouton pour visualiser rapidement les températures cuve (à gauche) et surchauffeur (à droite)</p> |
| | |
| <p>Charger la vaisselle Fermer la porte; le cycle démarre.</p> | |
| | <p>1-Appuyer sur pour sélectionner le programme souhaité.</p> <p>Uniquement si autostart OFF :</p> <p>2-Appuyer sur le bouton et le garder enfoncé pendant 1 seconde (le voyant L2 passe de vert à bleu).</p> |

| | |
|--|--|
| | Cycle en cours, la progression du cycle s'affiche via l'allumage en séquence de petites barres verticales. |
| | Une fois le programme terminé, "END" clignote. |
| | |
| Décharger la vaisselle Le dernier programme exécuté est reproposé une fois le lave-vaisselle est fermé. | |

9.3 Situations particulières

| | |
|--|---|
| | <p>Ouverture porte. Si la porte est ouverte en cours de cycle, « CLOSE » clignote et le programme s'arrête.</p> <p>Refermer la porte et appuyer sur le bouton pour confirmer le lancement du programme et le garder enfoncé pendant 1 seconde (le voyant L2 passe de vert à bleu). Le programme recommence du début.</p> |
| | <p>Coupure d'énergie électrique. En cas de coupure de l'énergie électrique lorsque le cycle est en cours le programme s'arrête et redémarre automatiquement depuis le début quand l'alimentation électrique est rétablie.</p> |

9.4 Changer de programme

| | |
|--|--|
| | <p>Si le programme est en cours, appuyer longtemps sur pour l'arrêter.</p> |
| | <p>Changer de programme en appuyant sur .</p> |
| | <p>Appuyer sur le bouton pour confirmer le lancement du programme et le garder enfoncé pendant 1 seconde (le voyant L2 redevient bleu).</p> |

Remarque:

Durant les phases de chauffage de l'eau dans le surchauffeur et dans la cuve, cycle en cours, les symboles résistance cuve et résistance surchauffeur peuvent s'afficher.

Le chauffage de la cuve ne commence pas tant que la mise à température du surchauffeur n'est pas terminée.

Capteur présence filtre (seulement sur certains modèles)

Un capteur sur le filtre sert à vérifier que celui-ci est bien monté : si le filtre n'est pas dans la bonne position, le message « **FILTER** » s'affiche.

10 SÉLECTION DU PROGRAMME

En faisant défiler les programmes disponibles, on affiche d'abord le numéro du programme (P1, P2, etc.) et sa durée alternativement aux températures de lavage et de rinçage.

| PROGRAMME | | TYPE DE SALETÉ | DURÉE (*) |
|---|----|---|------------|
| DISHES Short (ASSIETTES CYCLE COURT) | P1 | Assiettes peu sales | 1 min |
| CUPS (Tasses) | P2 | Grandes et petites tasses | 1 min 30 s |
| DISHES L (ASSIETTES cycle long) | P3 | Assiettes très sales | 3 min 00s |
| POTS (CASSEROLES) | P4 | Casseroles | 4 min 10s |
| GLASS M (VERRE cycle moyen) | P5 | Verres normalement sales | 1 min 20s |
| GLASS L (VERRE cycle long) | P6 | Verres très sales | 2 min 10s |
| USER PR (Programme utilisateur) | P7 | Personnalisable (lire « informations pour le setup »). | 1- 10 min |

(*) La durée des cycles indiquée ci-dessus est garantie si la température de l'eau d'alimentation respecte les températures indiquées et conseillées sur le tableau « CARACTÉRISTIQUES TECHNIQUES », et se rapporte dans tous les cas au premier cycle effectué. En cas de cycles répétés, les conditions d'utilisation peuvent varier d'une installation à l'autre. En cas d'alimentation à l'eau froide, les cycles pourraient être plus longs en fonction de la température de l'eau en entrée et du réglage « thermostop ».



Interruption de courant.

Si le lave-vaisselle est ouvert au moment où le courant est rétabli, « °t » s'affiche et la résistance reste éteinte pour prévenir tout risque de brûlure.

Fermer le lave-vaisselle pour enclencher le chauffage de l'eau dans la cuve.

ACTIVATION / DESACTIVATION DE LA DENOMINATION DU PROGRAMME SUR L'AFFICHEUR

Par défaut, l'afficheur indique le numéro du programme **P1, P2, P3**, et la durée, alternativement aux températures de lavage et de rinçage. On peut également activer l'**affichage** du nom du programme. Dans ce cas, l'afficheur indiquera d'abord le nom du programme et sur la page-écran suivante le numéro progressif et la durée, ex. **Glass >>> P1 1:10**.

La procédure doit être exécutée avec **la machine éteinte, mais sous tension**.

Enfoncez **démarrage / pause** > sans relâcher

Quand l'afficheur indique les petites barres - - - - relâchez puis enfoncez **immédiatement** démarrage / pause.

La procédure est terminée, sans autre confirmation acoustique ou visuelle.

Il sera possible de contrôler que la procédure a été exécutée correctement au redémarrage de la machine.

11 PANIERS INCLUS DANS LES ACCESSOIRES

Les paniers fournis avec le lave-vaisselle dépendent de la forme et du matériau du modèle acheté. Des paniers supplémentaires peuvent être achetés auprès du service après-vente. Les images suivantes sont indicatives.

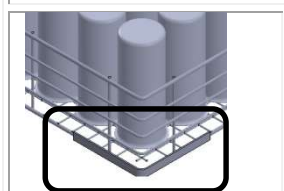
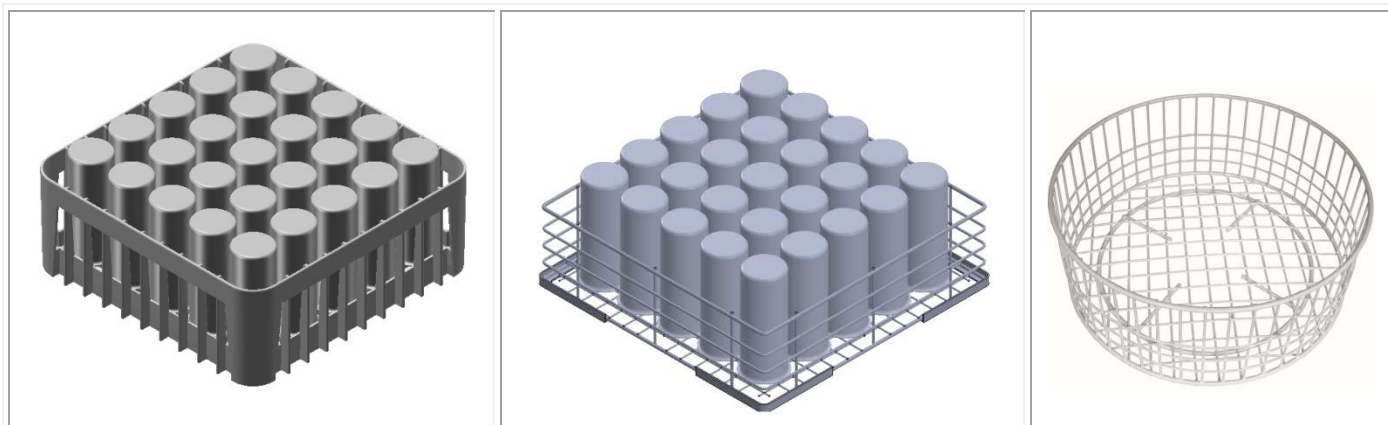

REMARQUE:

Il est recommandé d'utiliser des paniers intacts, sans usure ou abîmés. Le cas échéant, les chariots en plastique ne doivent pas être retirés, endommagés, modifiés ou abîmés.

Verres

Positionnez les verres à l'envers vers le bas.

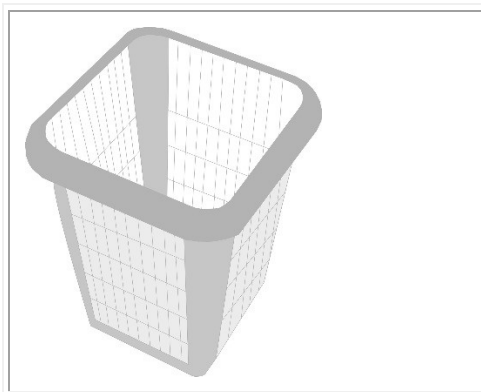

Couverts

Utilisez le panier approprié. Mettez les couverts de préférence avec le manche vers le bas, en prenant soin de ne pas vous blesser avec les fourchettes et les lames de couteau.

12 ENTRETIEN ET NETTOYAGE

Il est recommandé de faire faire une maintenance périodique par un service après-vente agréé SMEG au moins une fois par an pour conserver une performance optimale.

Les consommables (par exemple, les tuyaux des pompes péristaltiques) et/ou les pièces d'usure doivent être remplacés par des pièces détachées d'origine SMEG.

N.B. : le fabricant ne saurait être tenu pour responsable des dommages intentionnels ou des dégâts causés par un manque de soin, par la négligence, par le non-respect des prescriptions, des instructions et des normes, ou par des raccordements inadéquats, et dans ce cas, la garantie perd sa validité.



Le lave-vaisselle présente l'indice de protection **IPX 4**. Il est, cependant, **interdit** d'utiliser des jets d'eau directs pour le nettoyage.

12.1 Nettoyage quotidien des filtres

1. Retirez le filtre supérieur « S » en le soulevant
2. Tournez la poignée « M » dans le sens antihoraire pour décrocher le filtre central « C »
3. Soulevez le filtre « C » en libérant ainsi également le filtre (rectangulaire) « F »

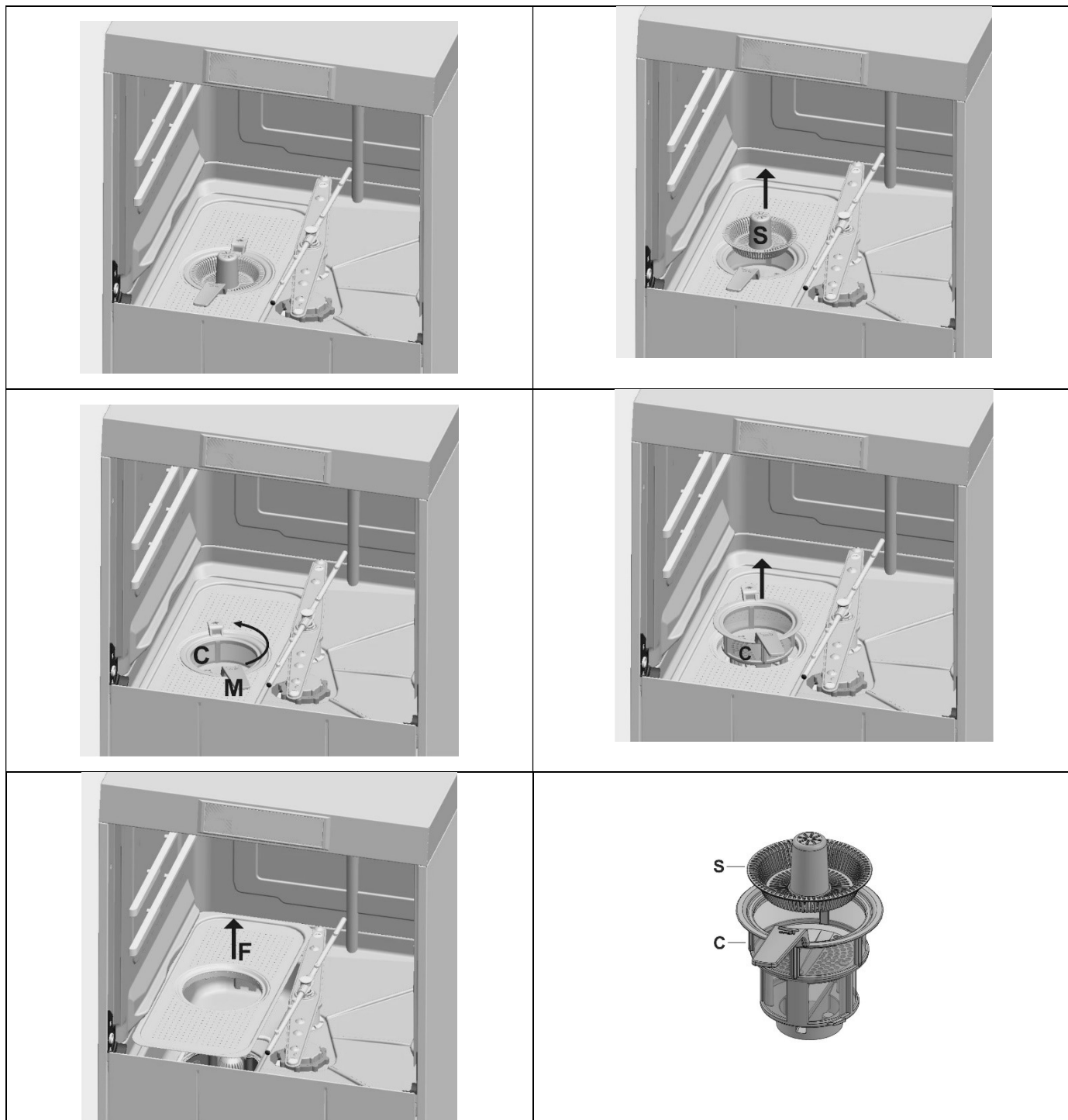

Démonter les filtres (il suffit de les soulever comme montré sur la figure), en faisant attention à ce qu'aucun déchet de grande taille ne tombe dans le réservoir sous les filtres. Les débarrasser des déchets et bien les rincer, puis les remonter correctement. Ne pas utiliser d'objets pointus ou tranchants.



Retirer le calcaire éventuel pour éviter que ne se forment des dépôts ;

- Si possible, laisser le capot entrouvert quand le lave-vaisselle n'est pas utilisé ;
- Nettoyer en profondeur et fréquemment les surfaces avec un chiffon humide. Utiliser des nettoyants neutres, non abrasifs, sans substances à base de chlore ni produits susceptibles de corroder ou d'abîmer l'acier inox.

Ne pas utiliser les produits mentionnés ci-dessus pour laver le sol sous le lave-vaisselle ou à proximité, pour éviter que les vapeurs ou des gouttes puissent abîmer les surfaces en acier.

12.2 Nettoyage du filtre pendant la journée

Il est conseillé, en cas d'utilisation particulièrement intense, de nettoyer le filtre tous les 30-40 cycles pour garder l'appareil en bonne condition de fonctionnement. À cet effet, faire la « vidange partielle de la cuve » (programme « P0 ») (**TANK UNL**).

| | |
|---|--|
| | <p>Appuyer sur le bouton P et le garder enfoncé jusqu'à ce que s'affichent « TANK UNL » et la durée de 2'.</p> |
| | <p>Confirmer en appuyant , le voyant L2 devient bleu.</p> |
| | <p>À la fin de la vidange, « END » clignote sur l'afficheur. L'afficheur retourne sur « P1 ». Nettoyer le filtre en respectant les instructions. À la fermeture de la porte/capot l'appareil effectue automatiquement le remplissage de la cuve.</p> |
| <p>Après le nettoyage du filtre :</p> <p>pour les modèles « encastrables » appuyer  pour lancer l'opération de remplissage (FILL).</p> <p>pour les modèles à capot, le remplissage (FILL) commence automatiquement à la fermeture du capot.</p> | |

12.3 Vidange totale en fin de journée

Le lave-vaisselle peut effectuer un cycle d'« auto-nettoyage » en fin de journée.

| | |
|--|--|
| | <p>Appuyez sur le bouton pour démarrer l'évacuation totale ; l'afficheur indique « UNL » et la durée.</p> <p>Le voyant L2 devient bleu.</p> |
| | <p>Le lave-vaisselle s'éteint au terme de l'opération.</p> |

Ne pas éteindre le lave-vaisselle quand la cuve contient encore de l'eau. Faire toujours la vidange.

12.4 Appoint de sel régénérant (pour les modèles avec adoucisseur)

| | | |
|--|--|--|
| | <p>Attention : utiliser uniquement du sel spécifique, ne pas utiliser le sel de table. Le remplissage doit être fait quand le LED placé sous le symbole indiqué dans le volet de gauche s'allume. Le réservoir de sel a une capacité d'environ 1 kg de sel en grains.</p> <p>Procédure correcte pour le remplissage du sel :</p> <p>Effectuer un vidange de la cuve -</p> <p>Remplir de sel le réservoir, -</p> <p>Remplir la cuve d'eau (FILL) -</p> <p>Effectuer de nouveau la vidange de la cuve -</p> <p>Retirer tout excédent de sel au fond de la cuve, car ils peuvent provoquer une corrosion / rouille.</p> <p>La procédure empêche de pénétrer l'eau de lavage dans le réservoir de sel (dommages possibles a] l'adoucisseur d'eau) et que tout excédent de sel reste dans la cuve (éventuelle corrosion / rouille).</p> | |
|--|--|--|

12.5 Contrôles périodiques des bras d'aspersion (1 fois par semaine)

Retirez les pulvérisateurs de lavage et de rinçage (supérieur et inférieur) comme indiqué dans les figures :

- dévissez la bague centrale 1 :
- dévissez les bouchons aux extrémités, ne dévissez pas les buses ;
- lavez les pulvérisateurs sous un jet d'eau courante propre ;
- Remontez les pulvérisateurs correctement.

N'intervenez pas avec des outils ou des objets qui pourraient provoquer des dommages.

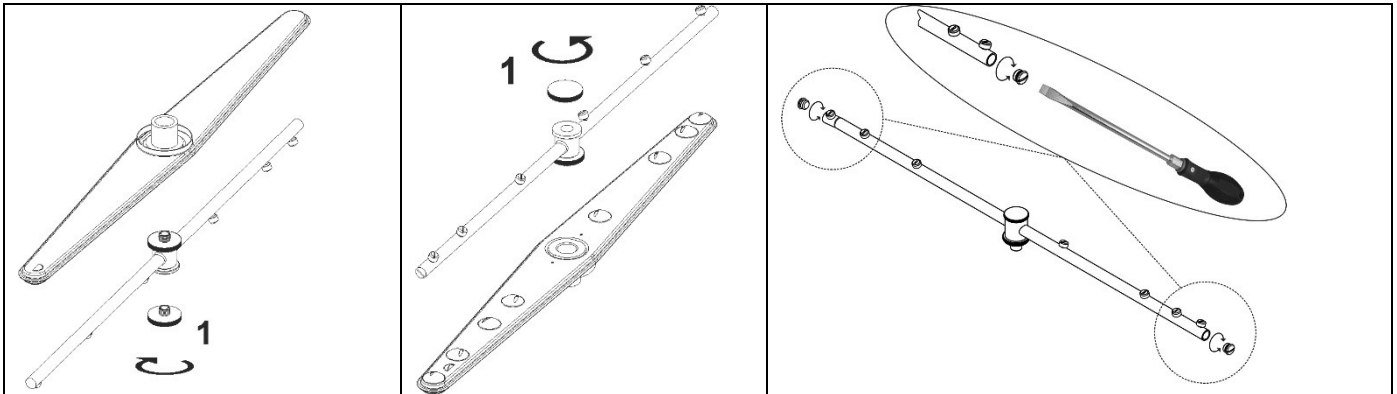

12.6 Arrêt prolongé

Si le lave-vaisselle n'est pas utilisé pendant une période plutôt longue, **vider le détergent et le produit de rinçage contenus dans le dispositif de distribution pour éviter toute cristallisation et tout dégât aux pompes**. Retirer les tuyaux d'aspiration situés dans les distributeurs détergent et produit de rinçage, puis les plonger dans un récipient rempli d'eau claire, faire quelques cycles de lavage et une vidange totale. Désactiver ensuite l'interrupteur général, fermer le robinet de l'arrivée d'eau, laisser la capot entrouverte jusqu'à ce que l'intérieur soit complètement sec. Remonter les tuyaux d'aspiration détergent et produit de rinçage dans les distributeurs avant la mise en service. **Attention à ne pas les inverser** (tuyau rouge = détergent ; tuyau bleu ciel = produit de rinçage).

13 DÉPANNAGE

| <p>En cas de dysfonctionnement de la pompe, procéder comme suit: Vider le lave-vaisselle dans un bassin et débranchez le lave-vaisselle du courant. Dévisser la vis A, libérer la languette B et soulever vers le haut.</p> <p>Assurez-vous que la roue de la pompe de vidange sous le capot tourne librement et qu'il n'y ait pas de résidus de saleté, calcaire ou morceaux de verre. Ne jamais utiliser des outils, tournevis, ciseaux, etc.</p> | | |
|---|--|---|
| PROBLÈME | CAUSE POSSIBLE | SOLUTION POSSIBLE |
| La prise L1 ne s'allume pas | Manque de courant | Vérifier la connexion au courant électrique. |
| Le programme de lavage ne démarre pas | Le remplissage du lave-vaisselle n'est pas encore terminé | Attendre que le signe FILL s'éteigne. |
| | Le signe CLOSE persiste | Si l'écriture CLOSE continue à s'afficher, appelez le service technique. |
| Résultats du lavage non satisfaisants | Trous de lavage des gicleurs sont obstrués ou incrustés | Retirer et nettoyer les gicleurs |
| | Filtre encrassé | (10,2 vérifications périodiques) |
| | Détergent ou produit de brilllement insuffisants ou non appropriés. | Lire « Nettoyage du filtre pendant la journée » |
| | Manque ou alimentation insuffisante de détergent ou du produit de brilllement : détergent contenant le liquide de rinçage n'est pas prélevé de la cuve . | Vérifier le type et la quantité du détergent. |
| | Vaisselle / verres mal positionnés | Tube intérieur du détergent pompe péristaltique et / ou de rinçage est usagé ou cassé, pour être remplacé contactez le service après-vente. |
| | Basse température de lavage | Cet entretien de routine est recommandé au moins une fois par an pour le bon fonctionnement des distributeurs. |
| | Cycle sélectionné inadéquat | Bien disposer les assiettes / verres. |
| Buses de pulvérisation obstrués | Vérifier la température sur l'écran, si dessous de 50 ° C, appelez l'Assistance. Augmenter la durée du cycle de lavage, surtout si la | |

| | | |
|---|---|---|
| | | vaisselle est très sale ou partiellement séchée. |
| RINÇAGE INSUFFISANT | Le produit de rinçage inadapté ou non livré correctement. | Vérifier si la cuve du produit de rinçage est adéquate au réseau d'eau. |
| SECHAGE INSUFFISANT | Rincer à faible température | Vérifier la température de consigne pour la chaudière |
| VERRES ET COUVERTS TACHÉS | Liquide de rinçage inapproprié ou mal distribué. Dureté de l'eau supérieure à 12°dF ou bien quantité importante de sels dissous. | Vérifiez si le liquide de rinçage est correctement distribué et si le dosage est compatible avec la dureté de l'eau du réseau de distribution. |
| Présence d'eau dans réservoir après DÉCHARGE | Tuyau de vidange mal positionné ou partiellement obstrué. | Vérifier que le tuyau et la vidange du lave-vaisselle ne soient pas obstrués et que cette dernière ne soit pas positionnée trop haut ; voir schéma de raccordement. |
| LE LAVE-VAISSELLE NE S'ALLUME PAS, «OFF» APPARAÎT SUR L'ÉCRAN et LE VOYANT DE SEL CLIGNOTE. | Le bloc est intervenu faute de sel régénérant. | Effectuer le remplissage de sel régénérant. |
| LES VOYANTS RESISTANCE CUVE ET SURCHAUFFEUR CLIGNOTENT SIMULTANEMENT. | ANOMALIE DE CONFIGURATION QUI EMPECHE LE CHAUFFAGE DE L'EAU. | CONTACTEZ LE SERVICE APRES-VENTE. |

14 ANOMALIES AFFICHÉES (UTILISATEUR)

Le lave-vaisselle peut signaler plusieurs anomalies sur l'afficheur. Si le problème persiste après avoir éteint puis rallumé l'appareil, procéder comme suit :

(PRENDRE TOUJOURS NOTE DE L'ERREUR SIGNALÉE POUR OPTIMISER L'INTERVENTION DU SERVICE APRÈS-VENTE)

| | | |
|--------------|--|---|
| Err04 | Anomalie sonde de température cuve | Contactez le service après-vente |
| Err05 | Anomalie de chargement de l'eau dans le réservoir. | Vérifier que le robinet d'arrivée d'eau est en marche la pression du courant électrique, propreté du filtre d'entrée d'eau. Si le problème persiste, contactez le Service d'Assistance Technique. |
| Err06 | Anomalie eau de vidange (lave-vaisselle reste plein d'eau) | Vérifier si les filtres ne sont propres et que le tuyau d'échappement ne soient pas bloqués, pliés ou écrasés. S'assurer que la pompe de vidange ne soit pas bloquée par la saleté. |
| Err09 | Anomalie excès d'eau dans le réservoir | Contactez le Service Après-Vente. |
| Err23 | Anomalie chauffage de la chaudière (ne chauffe pas) | Contactez le Service Après-Vente. |
| Err24 | Anomalie sonde de température | Contactez le Service Après-Vente. |
| Err25 | Anomalie chaudière d'eau de chargement | Vérifier que le robinet d'arrivée d'eau est en marche la pression du courant électrique, propreté du filtre d'entrée d'eau. Si le problème persiste, contactez le Service d'Assistance Technique. |
| Err26 | Anomalie vidange chaudière | S'assurer que les buses de rinçage des bras de lavage ne soient pas obstrués Si le problème persiste, contactez le Service d'Assistance Technique. |
| Err27 | Anomalie vidange chaudière - avec réservoir plein | Contactez le Service Après-Vente. |

